



## Tira de led Serie profesional

CCTX-2835-XX-(W)X

Tira dimeable con bucle sensor de temperatura  
de 60 leds SMD2835 por metro



### Características

**Nuevo soporte PCB** con tecnología ADF y 50% más grueso que contribuye a un mayor factor de refrigeración.

Diseño de corriente constante y bucle sensor de temperatura que alarga su vida útil.

LEDs SMD 2835 de alto brillo conformes con "LM80"\*.

Permite el corte por grupos para facilitar su utilización.

Brillo uniforme a lo largo de toda su longitud.

Incorpora un diseño de corriente constante que alarga su vida útil.

Alimentado a 24VDC, seguro y adecuado para un uso universal.

"SDCM 3" Selección de MacAdam "step3"

"3M VHB" Adhesivo de altas prestaciones.

Reproducción cromática estándar "CRI>83".

Reproducción cromática opcional "CRI>97".

Certificaciones internacionales disponibles.

\* CONFORMES CON LM80:

La vida de los diodos LED se ha ensayado según la norma LM80 para alcanzar una expectativa de 30.000 horas o más.

CCTX-2835-XX-(W)X

Serie profesional



Tira dimeable con bucle sensor de temperatura

60 Led/m	12 W/m	24V	Garantía base 7 años
≤1560 lm/m	≤130 lm/w	LED SMD 2835	MacAdam 3 level SDCM BIN1
estándar CRI >83	opcional CRI >97	CONTROL T°	

Escala de blancos

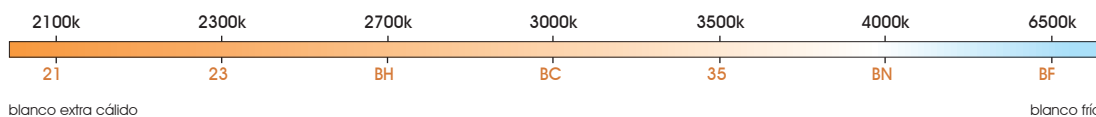

10 Metros max. en serie (alimentación a un lado)	VHB 3M	driver NO incluido	120°	5m	16,66mm	10cm	30.000 h
20 Metros max. en serie (alimentación a dos lados)	ADF PCB	No doblar	ESD	Dimmable	Necesita disipador	Trabajo 50°C / -20°C	Almacenaje 60°C / -40°C

Características

Referencia	Tª color / longitud de onda	Luminosidad por m / flujo	Eficiencia lm / W	Eficiencia energética	Tira no estanca	Tira con referencia estanca sufijo "W"
CCTX-2835-21-(W)X	±2050~2150k	±1350lm	±113	E		<p>Sin desviación de temperatura de color.</p>
CCTX-2835-23-(W)X	±2250~2350k	±1380lm	±115	E		
CCTX-2835-BH-(W)X	±2700~2800k	±1410lm	±118	E		
CCTX-2835-BC-(W)X	±2950~3100k	±1440lm	±120	E		
CCTX-2835-35-(W)X	±3400~3500k	±1470lm	±120	E		
CCTX-2835-BN-(W)X	±3900~4050k	±1500lm	±125	D		
CCTX-2835-BF-(W)X	±6400~6600k	±1560lm	±130	D		

Notas

Todas las tiras de led con recubrimiento estanco macizo sufren un aumento en el valor CCT original, por la modificación óptica que introduce la silicona cuando el haz de luz la atraviesa.  
 Los valores de temperatura de color inicial se ven incrementados en varios miles o cientos °K. Este incremento es más acusado en los valores altos que corresponden a las temperaturas más frías de blanco.  
 El nuevo sistema de estanqueidad Fullwat® con silicona extrusionada, no produce modificaciones en al temperatura de color y por lo tanto no se prouce el efecto anteriormente señalado.  
 Las luminisnidades en el caso de CRI97 se reducen aproximadamente un 10% de las marcadas para un CRI83.  
 Rogamos contacte con nuestro departamento comercial si desea ampliar información sobre este particular.

25m Modelos de 25 metros disponibles.

50m Modelos de 50 metros disponibles bajo pedido. Consulte con nuestro departamento comercial.

Parámetros específicos

Referencia	Materiales de estanqueidad	Dimensiones (mm)	Conexiones	Modo de fijación	Grado IP
CCTX-2835-BF-X	No es estanco	10x1.25mm	Cable de silicona rojo y blanco	Adhesivo 3M VHB	IP20
CCTX-2835-BF-WX	Tubo extrusionado de silicona	12x4mm	Cable DC de 5,5mm	Adhesivo 3M VHB	IP67

Gráficas de flexibilidad

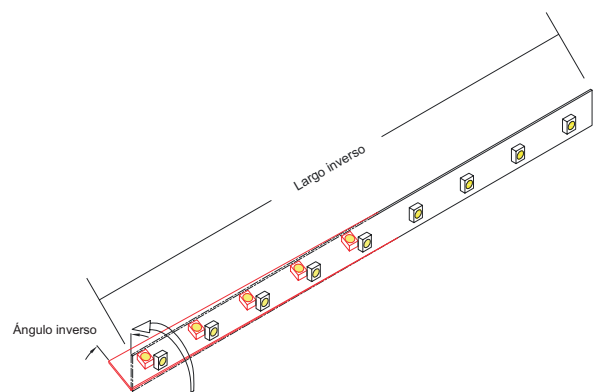
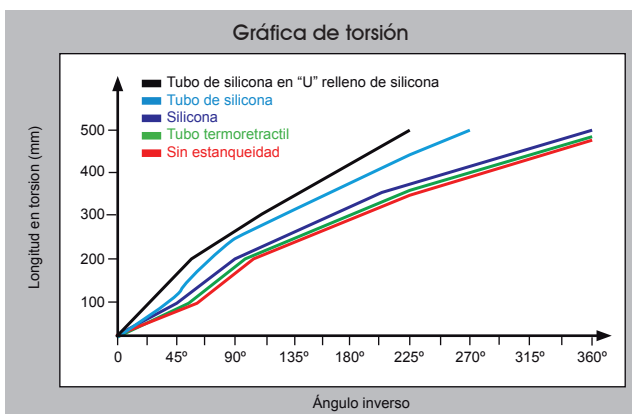
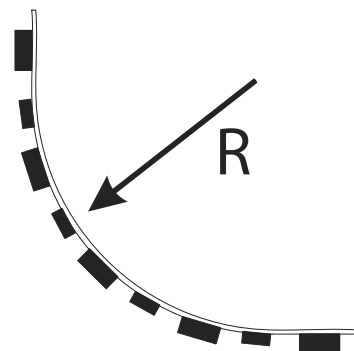
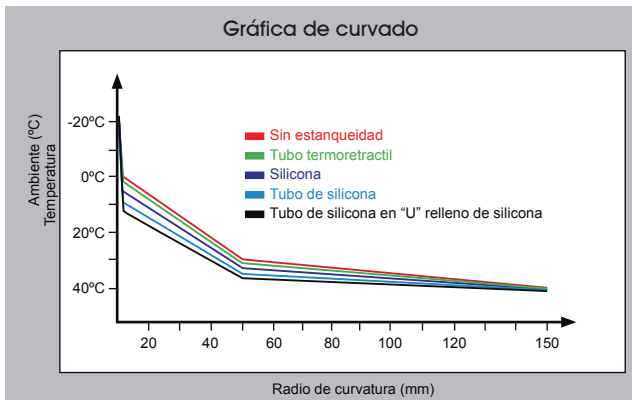

Como referencias, las gráficas se han hecho doblando las tiras a 0°C.

**MODELO NO ESTANCO**

Características

- Con cinta adhesiva 3M VHB para una fácil instalación. IP20.
- Pequeño tamaño, peso ligero, flexible.



Accesorios opcionales

ACC10-JOIN-600



ACC10-CABLE-600

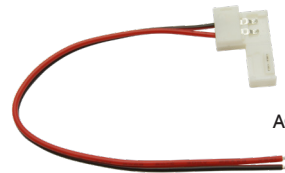

Manipulación

<p>Cortar por las zonas marcadas</p>	<p>Colocar el circuito impreso flexible en el espacio entre el clip y el conector asegurándose de que los clips se colocan exactamente en el punto de soldadura.</p>	<p>Cerrar la cubierta del conector.</p>
--------------------------------------	--	---

Dimensiones del producto

Vista frontal

Unidades: mm

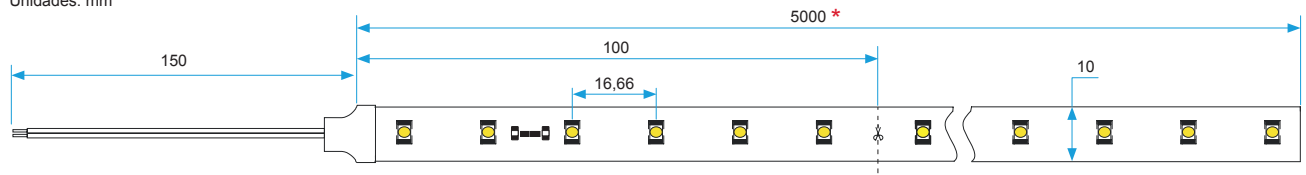

Vista lateral

Unidades: mm

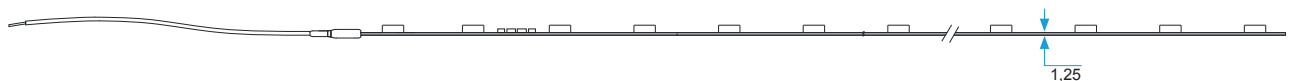

\* Referencias para modelos de 25 metros CCTX-2835-XX-X/25.  
Referencias para modelos de 25 metros CCTX-2835-XX-X/50.

## MODELO ESTANCO

### Características

- Estanqueidad IP67 con recubrimiento de silicona.
- Resistencia a altas temperaturas, alta flexibilidad, anti UV, alta transmitancia óptica ( $\geq 92\%$ ), no tóxico.
- **Nuevo sistema de estanqueidad** con silicona extrusionada que evita modificaciones del valor original CCT (temperatura de color). Mayor facilidad en la manipulación de las conexiones y soldaduras entre diferentes tramos.

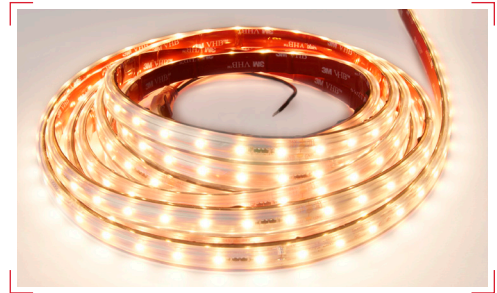

### Accesorios opcionales

Tapas silicona



ACC10-CAPS-SIDE1

ACC10-CAPS-SIDE2

Conectores DC macho y hembra



FU-BLF-CON-SEALED

Tubo de gel siliconado



FU-BLF-GLUE

### Manipulación

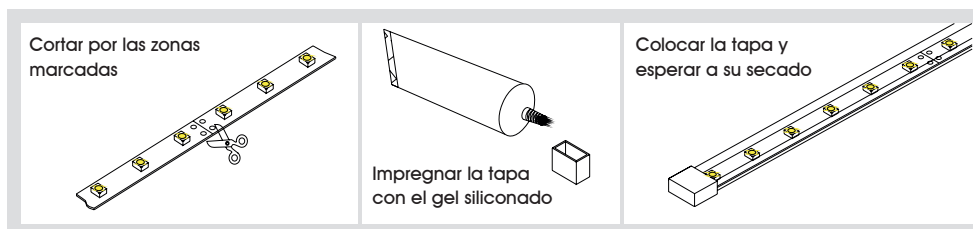

### Dimensiones del producto

#### Vista frontal

Unidades: mm

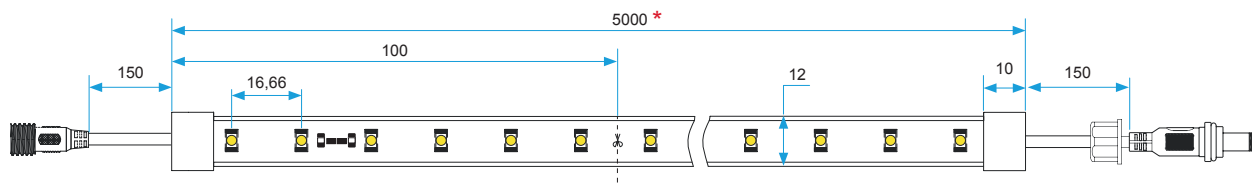

#### Vista lateral

Unidades: mm

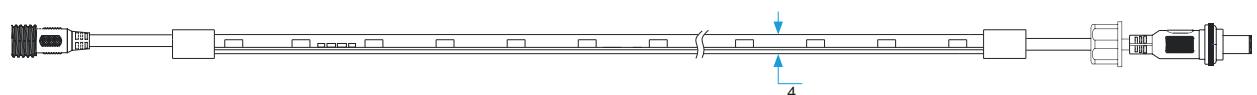

\* Referencias para modelos de 25 metros CCTX-2835-XX-W/25.  
Referencias para modelos de 50 metros CCTX-2835-XX-WX/50.

## ■ DIAGRAMAS DE CONEXIÓN

### Instalación NO dimeable

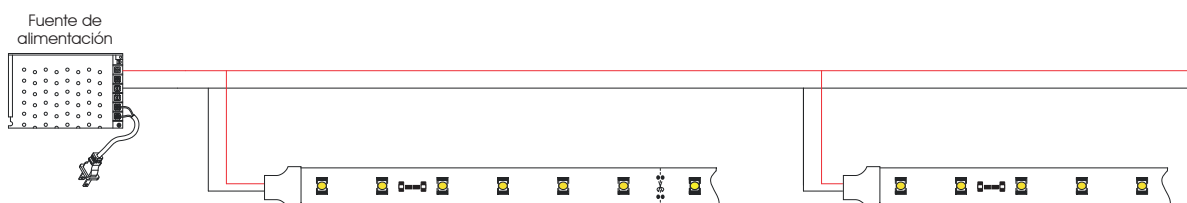

### Instalación dimeable

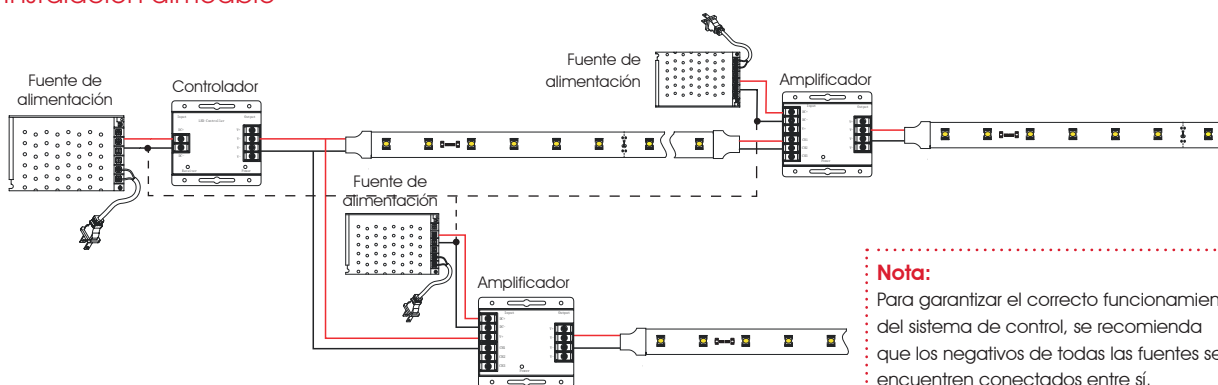

**Nota:**

Para garantizar el correcto funcionamiento del sistema de control, se recomienda que los negativos de todas las fuentes se encuentren conectados entre sí.

## ■ INSTALACIÓN

### Adhesivo 3M VHB

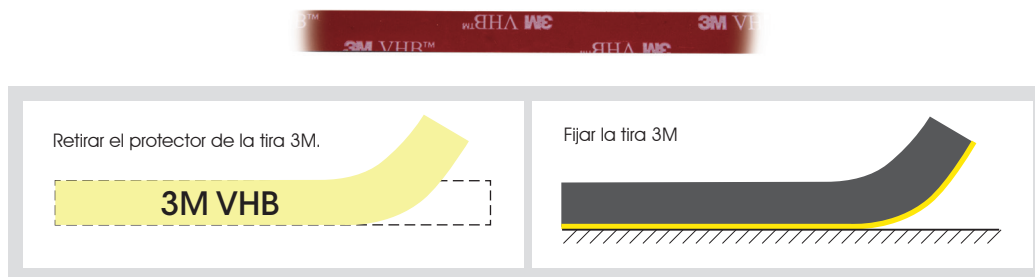

## ■ EMBALAJE

