

panel táctil - control de **4 ZONAS** **LENNY-PAN-B4**



Sistema de control LED inteligente

Nuevo sistema de **control de colores led inteligente** con mando a distancia, panel táctil o teléfono móvil en frecuencia 2.4GHz.

El controlador tiene funciones de **auto sincronización** y **auto transmisión**.

El panel táctil dispone de un **IC táctil de alta precisión** que lo hace más estable y sensible.

El dispositivo adopta tecnologías de bajo consumo y un mismo mando puede controlar varios receptores a la vez.

El sistema no produce interferencias ya que usa una señal de transmisión de muy bajo nivel.

Idóneos para instalaciones sencillas tanto en el ámbito doméstico como profesional.

Manual de usuario

LENNY-PAN-B4 control de 4 ZONAS

Sistema de control LED inteligente

Datos técnicos	3
Monocolor	5
Funciones del panel táctil	
Control con móvil	
Blanco dinámico	7
Funciones del panel táctil	
Control con móvil	
RGB	9
Funciones del panel táctil	
Control con móvil	
RGBW	11
Funciones del panel táctil	
Control con móvil	
RGBWW	13
Funciones del panel táctil	
Control con móvil	
Conexión entre la tira de led y el controlador	15
Lista de modos y funciones del LENNY-DRV-LS2 para RGB / RGBW / RGBWW	17
Lista de modos y funciones del LENNY-DRV-WL5 para RGB / RGBW / RGBWW	17
Vinculación y desvinculación del sistema con el panel	18
Auto-sincronización del dispositivo	19
Función de auto-transmisión	19
Diagrama de instalación	21
Vinculación con teléfono móvil	22
Vinculación con Alexa	26
Vinculación con Google Home	27
Vinculación con Google Assistant	28
Tabla de compatibilidad	29
Tabla de mandos por zonas	30

LENNY-PAN-B4 control de 4 ZONAS

Sistema de control LED inteligente

Datos técnicos

Panel táctil	
Modelo	LENNY-PAN-B4
Voltaje	3V (2 pilas AAA)*
Potencia de transmisión	6dBm
Consumo de reposo	20uA
Temperatura de trabajo	-10~40°C
Frecuencia de funcionamiento	2.4GHz
Alcance aprox.	30m

* No incluidas.

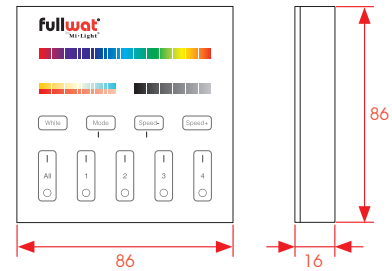

DRIVERS DE CORRIENTE CONTINUA			
	LENNY-DRV-LS2	LENNY-DRV-WL5	LENNY-DRV-WL2P
Descripción	Receptor 5 en 1	Receptor WiFi 5 en 1	Receptor WIFI 2 en 1
Voltaje	DC12V~24V (por borna y Jack)		
Corriente de salida máx.	6A por canal		12A por canal
Corriente total máxima	15A		12A
Temperatura de trabajo	-20~60°C		-10~40°C
Frecuencia de funcionamiento	2.4GHz		
Alcance máximo aprox.	30m		
Tipo de conexión	Ánodo común		
WIFI	Necesita pasarela LENNY-WIFOX1	Incluido	

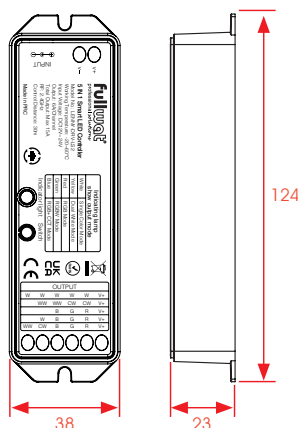

LENNY-DRV-LS2

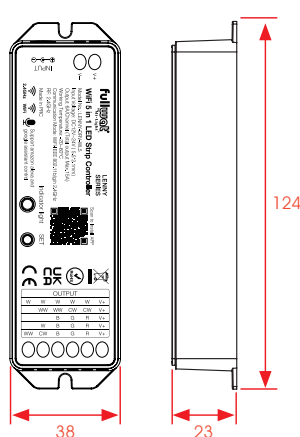

LENNY-DRV-WL5

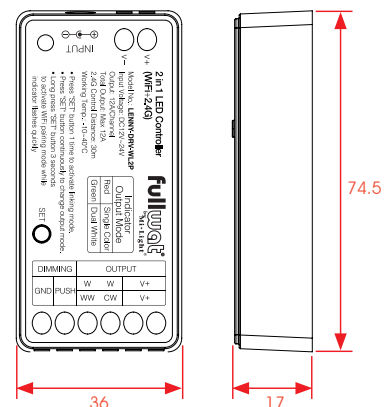

LENNY-DRV-WL2P

LENNY-PAN-B4 control de 4 ZONAS

Sistema de control LED inteligente

Datos técnicos

REGULADOR DE CORRIENTE ALTERNA		Controlador TRIAC
Modelo	LENNY-TRIAC1	
Voltaje de entrada	AC 100-240V 50/60Hz	
Voltaje de salida	AC 100-240V	
Corriente de salida	MAX 1.36A	
Potencia de salida	150W@100VAC; 300W@240VAC	
Método de regulación	Inalámbrico por RF, pulsador	
Alcance RF	30m	
Temperatura de trabajo	-10-40°C	
WIFI	Necesita pasarela LENNY-WIFOX1 y APP	

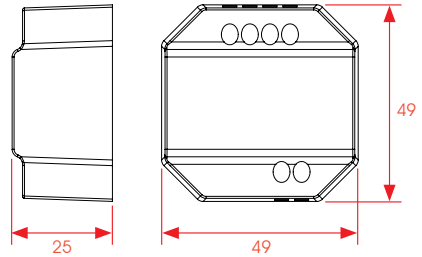

PASARELA WIFI	
Modelo	LENNY-WIFOX1
Voltaje	DC5V/500mA (Micro USB)
Temperatura de trabajo	-20~60°C
Comunicación	WiFi-IEEE 802.11b/g/n 2.4GHz
Frecuencia de funcionamiento	2.4GHz
Potencia de transmisión	6dBm

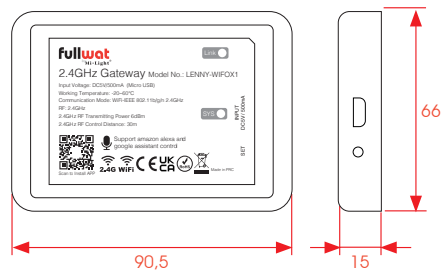

* Adaptadores AC/DC sugeridos (no incluido): MWMU10GS
FU-ADPY10-5-USB



LENNY-PAN-B4 control de 4 ZONAS

Sistema de control LED inteligente

MONOCOLOR

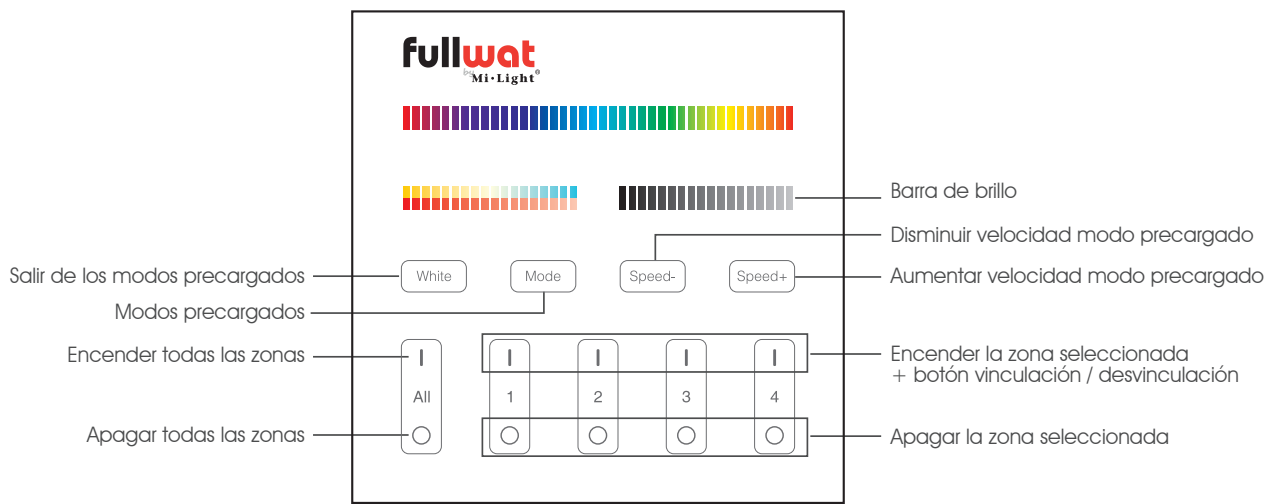
Funciones del panel táctil: LENNY-PAN-B4



 ALL : Encendido de todas las zonas y permite su control.

 ALL : Apagado de todas las zonas.

Nota: No permite controlar a la vez 2 zonas y las otras 2 no. Se deben controlar o todas juntas (las 4) o cada una por separado.

Para activar una zona, pulsar en el símbolo "I" del número de la zona a controlar.

Para desactivar una zona, pulsar en el símbolo "O" del número de la zona a controlar.

Número de la zona + : Encendido de la zona + vinculación / desvinculación de los receptores.

Número de la zona + : Apagado de la zona.

 Modos precargados. Para salir del modo precargados, presionar el botón "White".

 Barra brillo: Varía la luminosidad del blanco.

Nota: Por cada zona que queramos controlar, necesitaremos mínimo un driver.

LENNY-PAN-B4 control de 4 ZONAS

Sistema de control LED inteligente

MONOCOLOR

Control con móvil

Para el control a través del teléfono móvil, Alexa, Google Home o Google Assistant es necesaria una pasarela WIFI, bien sea incorporada en el receptor o utilizando la pasarela LENNY-WIFOX1.

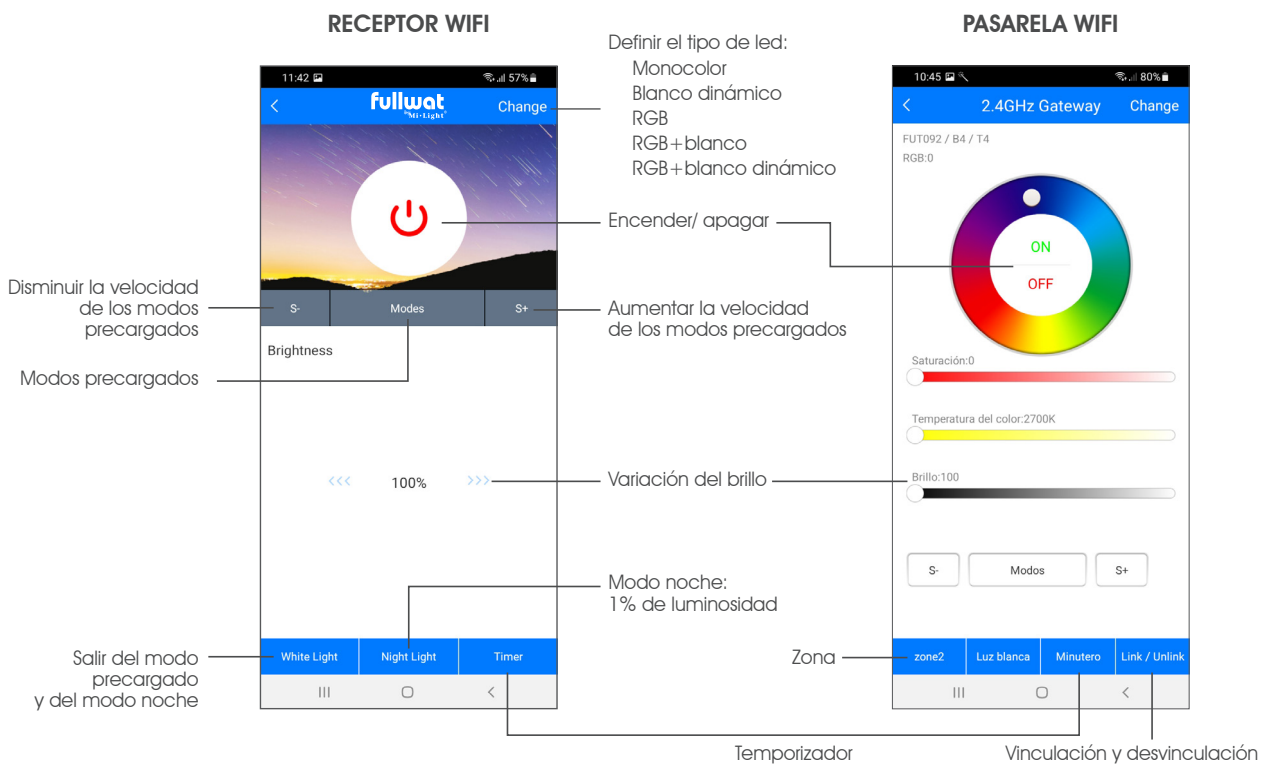



LENNY-PAN-B4 control de 4 ZONAS

Sistema de control LED inteligente

BLANCO DINÁMICO

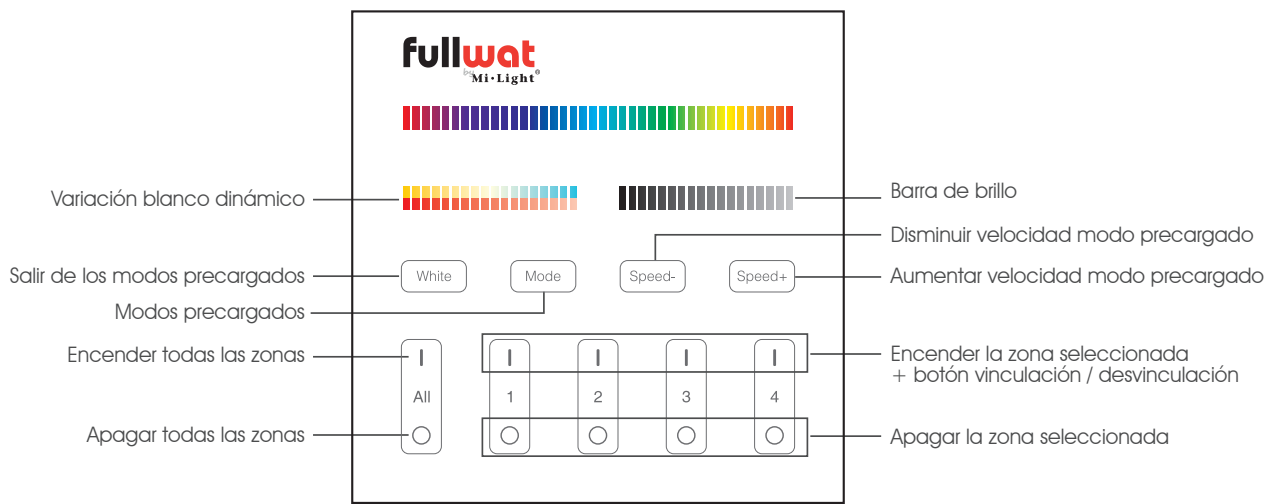
Funciones del panel táctil: LENNY-PAN-B4



 ALL | : Encendido de todas las zonas y permite su control.

 ALL O : Apagado de todas las zonas.

Nota: No permite controlar a la vez 2 zonas y las otras 2 no. Se deben controlar o todas juntas (las 4) o cada una por separado.

Para activar una zona, pulsar en el símbolo “|” del número de la zona a controlar.

Para desactivar una zona, pulsar en el símbolo “o” del número de la zona a controlar.

Número de la zona + | : Encendido de la zona + vinculación / desvinculación de los receptores.

Número de la zona + O : Apagado de la zona.

 Modos precargados. Para salir del modo precargados, presionar el botón “White”.

 Barra brillo: Varía la luminosidad del blanco.

 Barra blanco dinámico: Variación del blanco dinámico entre el tono más cálido al tono más frío.

Nota: Por cada zona que queramos controlar, necesitaremos mínimo un driver.

LENNY-PAN-B4 control de 4 ZONAS

Sistema de control LED inteligente

BLANCO DINÁMICO

Control con móvil

Para el control a través del teléfono móvil, Alexa, Google Home o Google Assistant es necesaria una pasarela WIFI, bien sea incorporada en el receptor o utilizando la pasarela LENNY-WIFOX1.

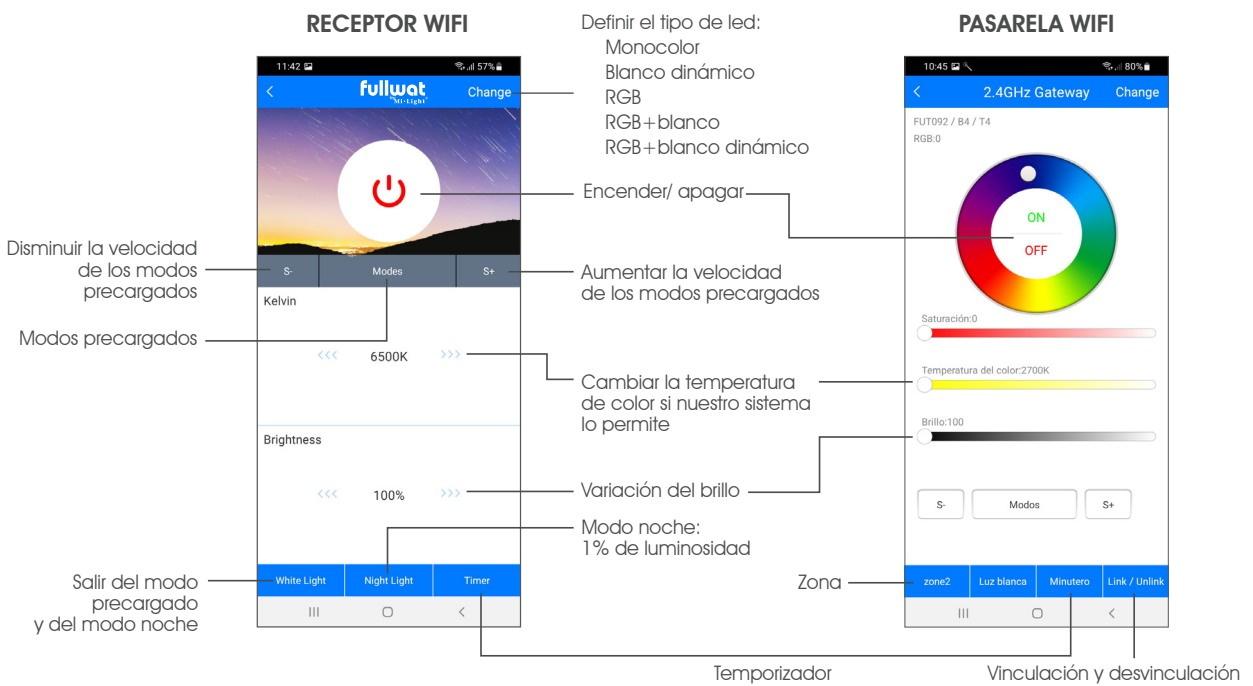

LENNY-PAN-B4 control de 4 ZONAS

Sistema de control LED inteligente

RGB

Funciones del panel táctil: LENNY-PAN-B4

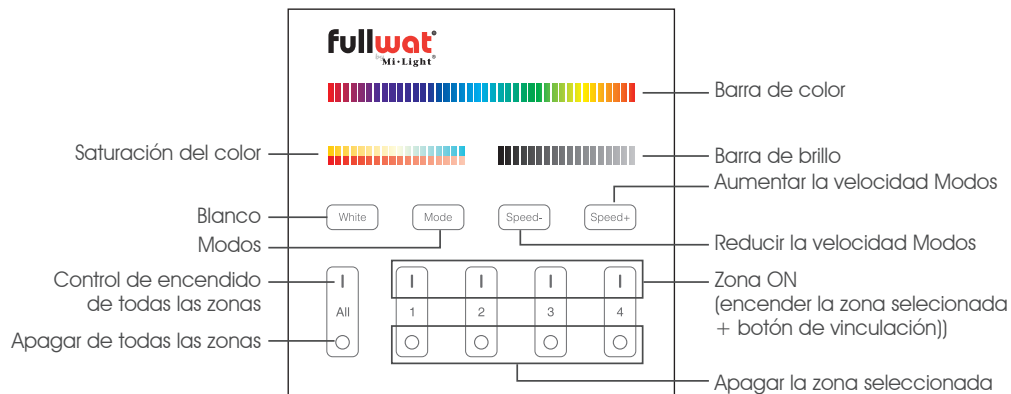

Funcionamiento

- **Seleccionar un color:** Tocar la rueda de color en el color deseado (por ejemplo, azul).
- **Barra de "saturación de color":** Varía la saturación del color (hacia la izquierda 0% - color elegido, hacia la derecha 100% - color muy saturado).
- **Barra "Brillo regulación":** Varía el nivel del brillo.
- **Blanco:** Presionar la tecla "W" y obtenemos el color blanco con la combinación R+G+B.
 - Barra brillo: Permite regular el nivel del brillo del "blanco"
 - Blanco dinámico: Con el blanco activo, utilizando la barra "saturación de color", permite simular un "blanco dinámico" con los leds RGB
- **ALL ON / OFF**
 - ALL ON: activa todas las zonas y permite su control
 - ALL OFF: Apaga todas las zonas.

Nota: No permite controlar a la vez 2 zonas y las otras 2 no. Se deben controlar o todas juntas (las 4) o cada una por separado.
- Para activar una zona, pulsar en el símbolo "I" del número de la zona a controlar.
Para desactivar una zona, pulsar en el símbolo "O" del número de la zona a controlar.

Nota: Por cada zona que queramos controlar, necesitaremos mínimo un driver.

LENNY-PAN-B4 control de 4 ZONAS

Sistema de control LED inteligente

RGB

Control con móvil

Para el control a través del teléfono móvil, Alexa, Google Home o Google Assistant es necesaria una pasarela WIFI, bien sea incorporada en el receptor o utilizando la pasarela LENNY-WIFOX1.



Funcionamiento

- **Seleccionar un color:** Tocar la rueda de color en el color deseado (por ejemplo, azul).
- **“Barra de saturación”:** Varía la saturación del color (0% - color elegido, 100% - color muy saturado).
- **Barra “Brillo”:** Varía el nivel del brillo.
- **White light:** Saca el color blanco con la combinación R+G+B (si se quiere a máximo nivel, poner la barra de saturación al 100%).
- **Barra “Blanco dinámico”:** Permite hacer una simulación de blanco dinámico con los leds RGB.

LENNY-PAN-B4 control de 4 ZONAS

Sistema de control LED inteligente

RGBW

Funciones del panel táctil: LENNY-PAN-B4

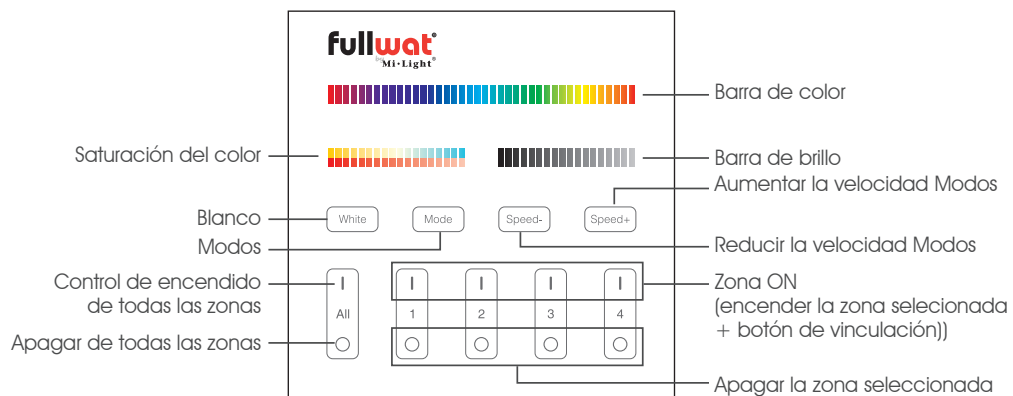

Funcionamiento

- **Seleccionar un color:** Tocar la rueda de color en el color deseado (por ejemplo, azul).
- **Barra "Brillo":** Varía el nivel del brillo.
- **Activar sólo el blanco:** Click en "White" y obtenemos el blanco puro.
- **Activar Color + Blanco:** Elegir el color mediante la rueda de color y ajustar el blanco a través de la barra "saturación del color" (0% - hacia la izquierda - canal blanco apagado, 100% - hacia la derecha - canal blanco encendido al máximo).
 - Nota: si se había seleccionado un nivel de brillo al activar "W", se encenderá en ese nivel de brillo.
- **Color + Blanco y quitar el color:** Presionar "White".
- **Color + blanco y quitar el blanco:** barra "regulación del canal blanco" al 0% (hacia la izquierda).
- **ALL ON / OFF**
 - ALL ON: activa todas las zonas y permite su control
 - ALL OFF: Apaga todas las zonas.

Nota: No permite controlar a la vez 2 zonas y las otras 2 no. Se deben controlar o todas juntas (las 4) o cada una por separado.
- Para activar una zona, pulsar en el símbolo "I" del número de la zona a controlar.
Para desactivar una zona, pulsar en el símbolo "O" del número de la zona a controlar.

Nota: Por cada zona que queramos controlar, necesitaremos mínimo un driver.

LENNY-PAN-B4 control de 4 ZONAS

Sistema de control LED inteligente

RGBW

Control con móvil

Para el control a través del teléfono móvil, Alexa, Google Home o Google Assistant es necesaria una pasarela WIFI, bien sea incorporada en el receptor o utilizando la pasarela LENNY-WIFOX1.



Funcionamiento

- **Seleccionar un color:** Tocar la rueda de color en el color deseado (por ejemplo, azul).
- **"Barra de saturación":** Varía la saturación del color (0% - color elegido, 100% - color muy saturado).
- **Barra "Brillo":** Varía el nivel del brillo.
- **White light:** Activa sólo el canal blanco.
 - Con la "barra brillo" se varía el nivel de brillo
- **Activar Color + Blanco:** Elegir el color mediante la rueda de color y ajustar el blanco a través de la barra de saturación (0% canal blanco apagado, 100% canal blanco encendido al máximo).
- **Color + blanco y apagar el blanco:** Bajamos la saturación al 0%
- **Color + blanco y quitar el color:** Presionar "White light".

LENNY-PAN-B4 control de 4 ZONAS

Sistema de control LED inteligente

RGBWW

Funciones del panel táctil: LENNY-PAN-B4

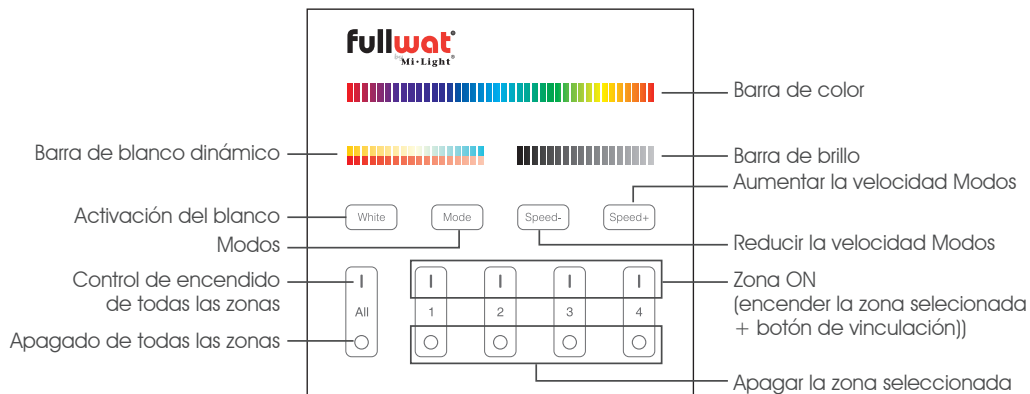

Funcionamiento

- **Seleccionar un color:** Tocar la rueda de color en el color deseado (por ejemplo, azul).
- **Barra "Brillo":** Varía el nivel del brillo.
- **Control del blanco dinámico:** Presionar la tecla "White" (si hay un color previo elegido, se apagará). Mover la barra de "blanco dinámico" hasta conseguir el tono deseado.
- **Activar Color + Blanco:** Primeramente, elegir el tono de blanco deseado (ver punto anterior). Una vez hayamos elegido el tono blanco que queremos, elegimos el color mediante la rueda de color.
 - Color + Blanco dinámico y quitar el blanco: barra "blanco dinámico". Hacia la derecha es 100% (se encenderá al máximo el tono de blanco seleccionado) y hacia la izquierda es 0% (se apagará el blanco y se quedará sólo el color).
 - Color + Blanco dinámico y quitar el color: presionar la tecla "White" y regular el tono de blanco que deseamos.
- **ALL ON / OFF**
 - ALL ON: activa todas las zonas y permite su control
 - ALL OFF: Apaga todas las zonas.

Nota: No permite controlar a la vez 2 zonas y las otras 2 no. Se deben controlar o todas juntas (las 4) o cada una por separado.
- Para activar una zona, pulsar en el símbolo "I" del número de la zona a controlar.
Para desactivar una zona, pulsar en el símbolo "O" del número de la zona a controlar.

Nota: Por cada zona que queramos controlar, necesitaremos mínimo un driver.

LENNY-PAN-B4 control de 4 ZONAS

Sistema de control LED inteligente

RGBWW

Control con móvil

Para el control a través del teléfono móvil, Alexa, Google Home o Google Assistant es necesaria una pasarela WIFI, bien sea incorporada en el receptor o utilizando la pasarela LENNY-WIFOX1.



Funcionamiento

- **Seleccionar un color:** Tocar la rueda de color en el color deseado (por ejemplo, azul).
- **Barra "Brillo":** Varía el nivel del brillo.
- **Control de blanco dinámico:** Variar el blanco dinámico a través de la "barra blanco dinámico".
 - Nota: Si tenemos un color previo seleccionado de la rueda de color, se apagará.
- **Color + Blanco dinámico:** Elegir el color mediante la rueda de color y ajustar el blanco a través de la barra de saturación (0% canal blanco apagado, 100% canal blanco encendido al máximo).
 - Nota: Si se quiere un color de blanco dinámico determinado, primero configurar el blanco dinámico.
- **Color + blanco dinámico y apagar el blanco:** Bajamos la saturación al 0%.
- **Color + blanco dinámico y apagar el color:** Seleccionar el tono de blanco dinámico con la barra "kelvin" y se apagará el color.

LENNY-PAN-B4 control de 4 ZONAS

Sistema de control LED inteligente

Conexión entre la tira de led y el controlador

Diagrama de conexiones

Drivers 5 en 1 LENNY-DRV-LS2 / LENNY-DRV-WL5

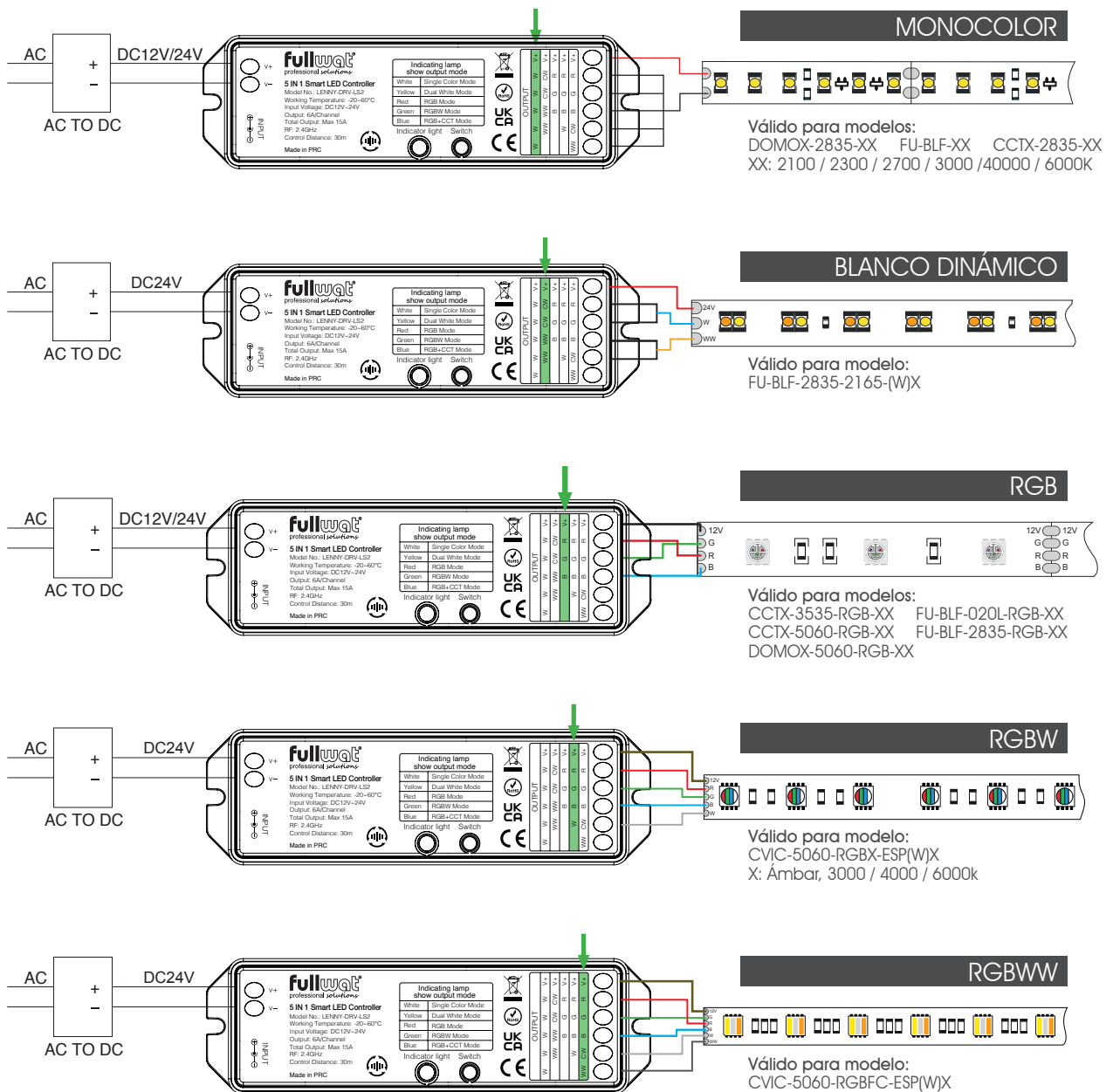

A través del botón "Switch" se puede indicar qué tipo de producto se está controlando. Para ello, iremos presionando con un toque corto el botón "Switch" o "SET" hasta que el color del "indicator light" sea del color requerido.

	Monocolor	Blanco dinámico	RGB	RGBW	RGBWW
Piloto indicador	○	●	●	●	●

LENNY-PAN-B4 control de 4 ZONAS

Sistema de control LED inteligente

Conexión entre la tira de led y el controlador

Diagrama de conexiones

Driver 2 en 1 **LENNY-DRV-WL2P**

MONOCOLOR

Válido para modelos:
DOMOX-2835-XX FU-BLF-XX CCTX-2835-XX
XX: 2100 / 2300 / 2700 / 3000 / 40000 / 6000K

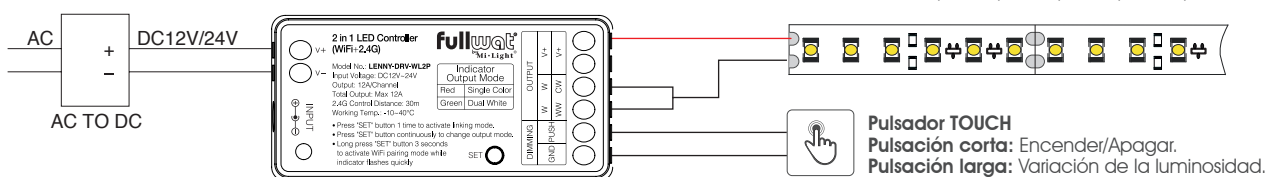

BLANCO DINÁMICO

Válido para modelo:
FU-BLF-2835-2165-(W)X

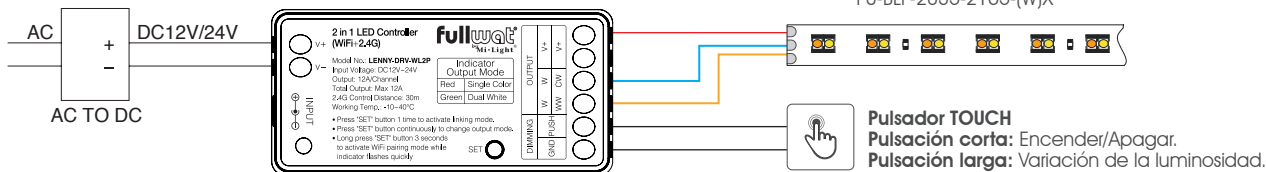

Pulsar "SET" de forma continuada para cambiar entre el modo monocolor y el blanco dinámico.

LENNY-TRIAC1 Regulación con pulsador

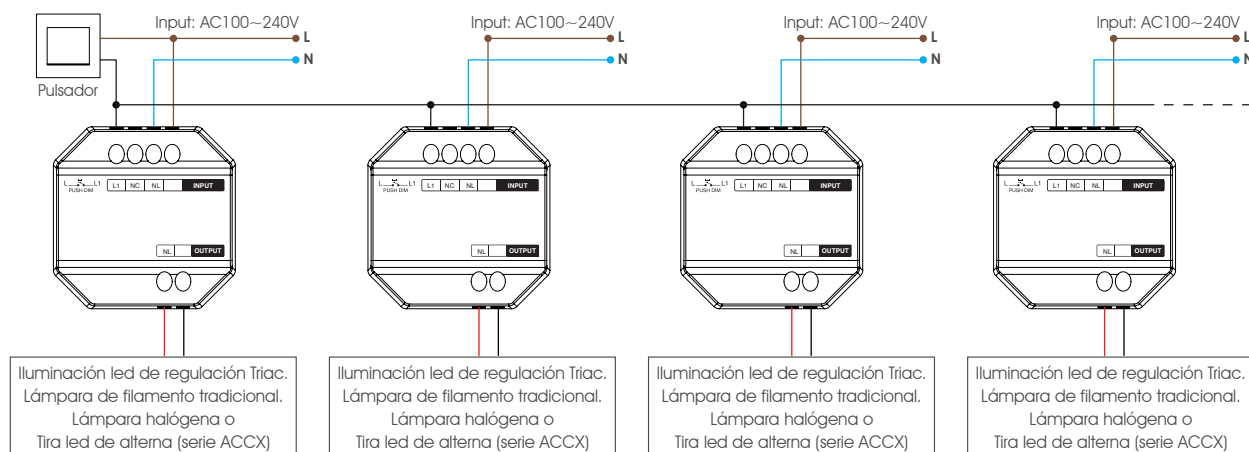

Funcionamiento

Pulsación corta: enciende/apaga el dispositivo conectado

Pulsación prolongada (pulsar y mantener pulsado): sube o baja la intensidad de la luz.

Conexión

La cantidad máxima de TRIAC es de 25 piezas y la distancia máxima de cableado desde el pulsador de 20m. Para controlarlo todo con un único pulsador, deberemos conectar los LENNY-TRIAC en cascada según el diagrama de conexión.

















LENNY-PAN-B4 control de 4 ZONAS

Sistema de control LED inteligente

Lista de modos y funciones del LENNY-DRV-LS2 para RGB / RGBW / RGBWW

Número	Modo dinámico	Brillo / Saturación / Velocidad
1	Mardi Gras	Ajustable
2	Cambio automático de color	
3	Sam	
4	Gemma	
5	Crepúsculo	
6	Americano	
7	Super super Martes	
8	Fiesta	
9	Colores Splash	

Lista de modos y funciones del LENNY-DRV-WL5 para RGB / RGBW / RGBWW

Icono	Modo dinámico	Icono	Modo dinámico	Brillo / Saturación / Velocidad
	Rainbow		Starlit night	Ajustable
	Swam dancing		Food	
	Carnival		Working	
	Musical show		Relaxing	
	Disco		Reading	
	First love		Sunset	
	Green forest		Good night	
	Trippingly dancing		Night light	

LENNY-PAN-B4 control de 4 ZONAS

Sistema de control LED inteligente

Vinculación y desvinculación del sistema con el panel

Nota: La luz solo funciona después de que se vincule el mando con uno o varios receptores.

Vinculación. Coloque el mando cerca del controlador que desea vincular.

Antes de iniciar el proceso de vinculación configure el receptor según el tipo de tira de led. Ir al apartado "diagrama de conexiones" (punto anterior) del manual.

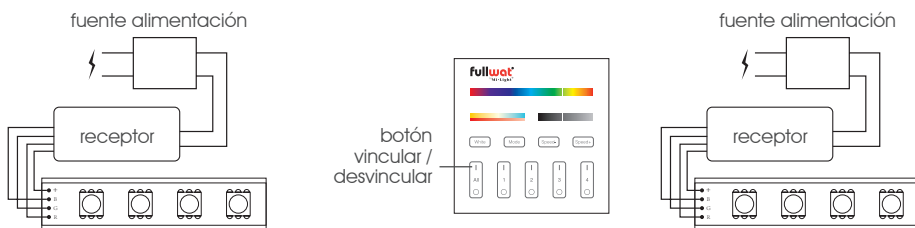

1. Desconecte la alimentación y después de 10 segundos, vuelva a conectar.

Nota: Si se trata del modelo LENNY-DRV-WL2P o LENNY-TRIAC1, pulsar una vez el botón SET para que entre en modo vinculación.

2. Presione el botón ON del mando 3 veces en un periodo máximo de 3 sec.

3. La luz parpadeará 3 veces lentamente para indicar que el emparejamiento está correctamente realizado.



Si la luz no parpadea lentamente, la vinculación no estará hecha. Repita el proceso hasta que esto se produzca.

Desvinculación

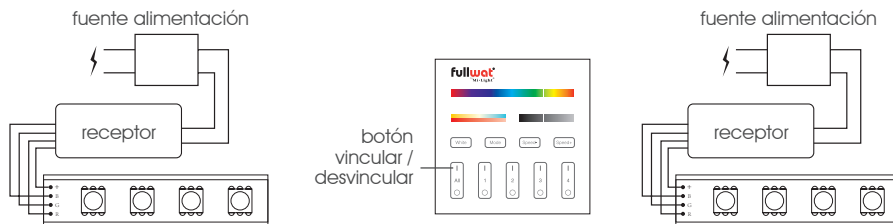

1. Desconecte la alimentación y después de 10 segundos, vuelva a conectar.

Nota: Si se trata del modelo LENNY-DRV-WL2P o LENNY-TRIAC1, pulsar una vez el botón SET para que entre en modo vinculación.

2. Presione el botón ON del mando 5 veces en un periodo máximo de 3 sec.

3. La luz parpadeará 10 veces rápidamente para indicar que la desvinculación está correctamente realizada.



Si la luz no parpadea rápidamente, la desvinculación no estará hecha. Repita el proceso hasta que esto se produzca.

Atención

1. ⚠ Por favor, compruebe si el voltaje de entrada es compatible con el que admite el controlador. Preste especial atención en no cruzar los polos positivo y negativo.

Una conexión incorrecta estropeará el controlador.

2. No conecte los cables con la fuente de alimentación encendida. Enciéndala cuando esté seguro que las conexiones son correctas y que no existe ningún cortocircuito.

3. Evite la colocación del controlador en zonas en donde haya campos electromagnéticos o cerca de aparatos que los produzcan. Tampoco en sitios apantallados por superficies metálicas o que éstas se interpongan entre el mando y el controlador. Esto afectaría a la distancia de funcionamiento y su efectividad.

LENNY-PAN-B4 control de 4 ZONAS

Sistema de control LED inteligente

Auto-sincronización del dispositivo

Se pueden conectar distintos receptores para funcionar con el mismo panel y en los mismos modos.

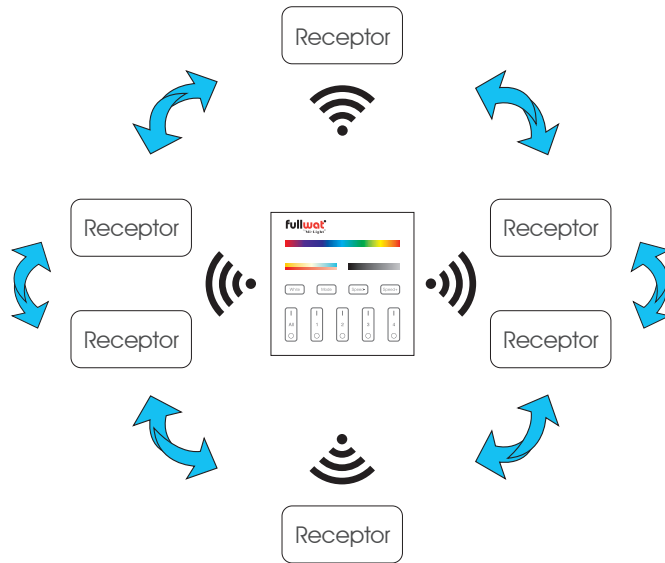

Notas:

1. : Indicativo de auto transmisión.
2. Los controladores se pueden emparejar con un mismo mando dentro del radio de acción máximo de 30 metros. (se entiende espacio libre o semilibre, sin demasiados obstáculos o paredes).

Función de auto-transmisión

Un solo controlador puede transmitir señales del panel de modo sucesivo a otros controladores siempre que entre ellos se respete una distancia máxima de cobertura de 30m.

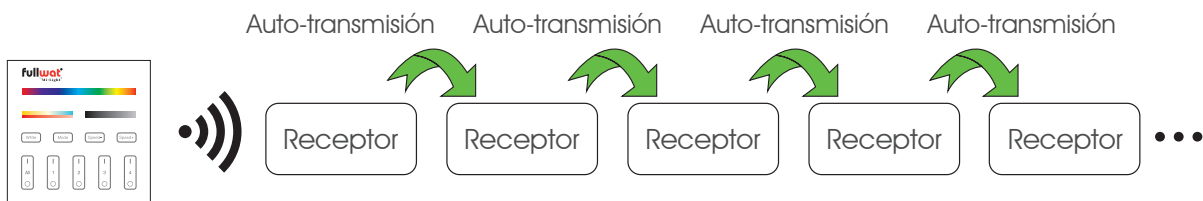

LENNY-PAN-B4 control de 4 ZONAS

Sistema de control LED inteligente

Instalación del panel LENNY-PAN-B0

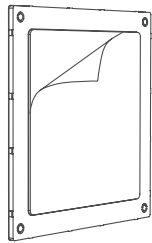

1

Quitar la cinta adhesiva trasera.

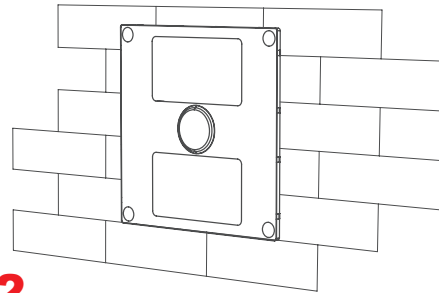

2

Pegue el soporte en la posición que desee.

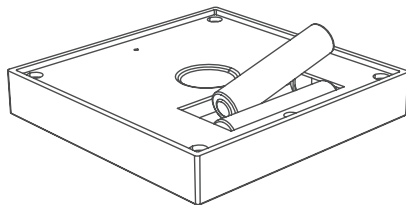

3

Instale 2 pilas AAA.

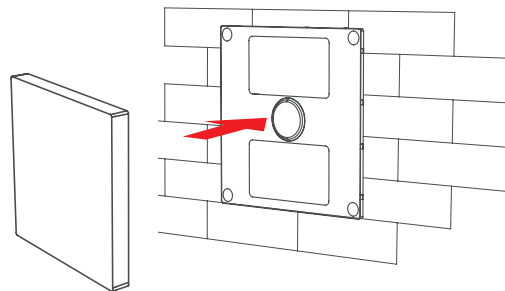

4

Coloque el panel en la parte delantera del soporte.

LENNY-PAN-B4 control de 4 ZONAS

Sistema de control LED inteligente

Diagrama de instalación - LENNY-TRIAC1

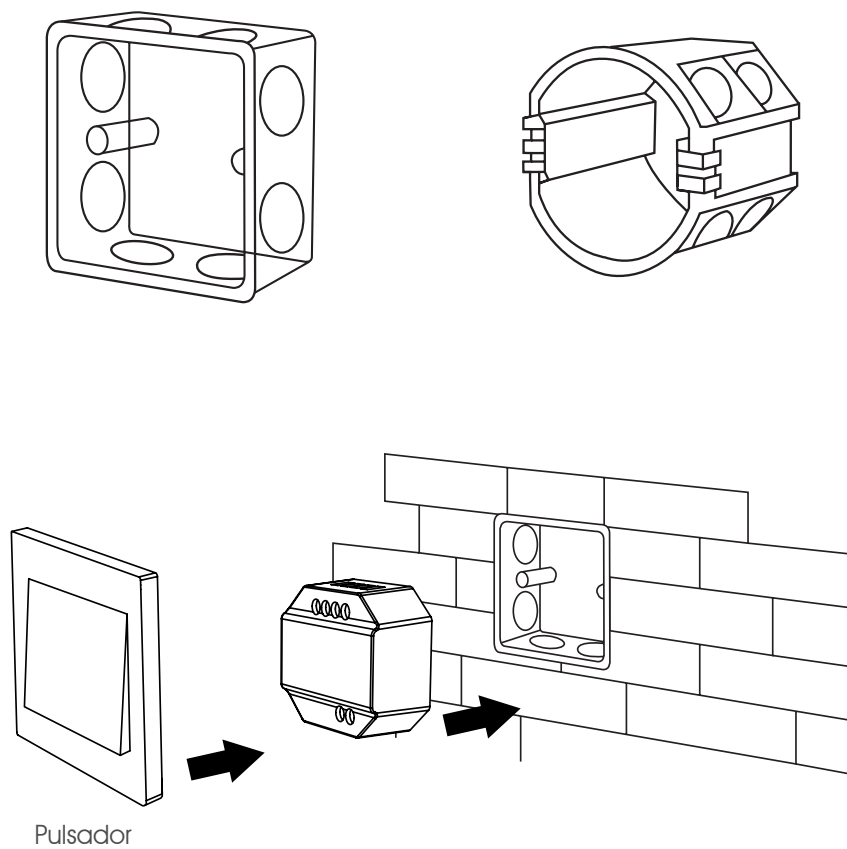

LENNY-PAN-B4 control de 4 ZONAS

Sistema de control LED inteligente

Vinculación con teléfono móvil

Descargar e instalar la aplicación en el teléfono móvil:

- A través del código QR
- Buscando en la Play Store "MiBoxer"



Nota:

También compatible con la aplicación: SMART LIFE

Para vincular nuestra instalación con nuestro teléfono móvil, necesitaremos uno de estos drivers:

- LENNY-DRV-WL5
- LENNY-DRV-WL2P
- LENNY-DRV-LS2 + LENNY-WIFOX1
- LENNY-TRIAC1 + LENNY-WIFOX1

Registrarse en MiBoxer:

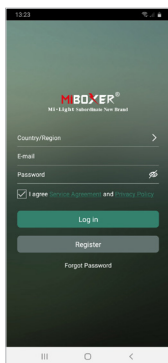

Escribir nuestro correo electrónico

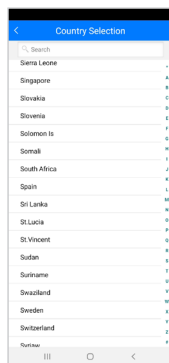

Elección del país

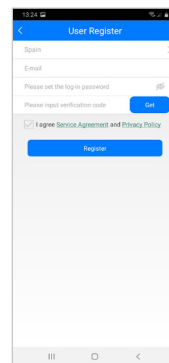

Elegir una contraseña

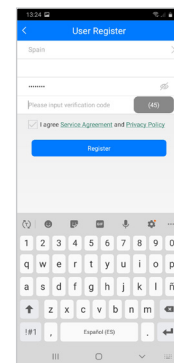

Aceptar los términos y condiciones

Recibiremos un e-mail con un código de verificación de registro, que deberemos introducir en la aplicación para terminar de registrar nuestra cuenta.

Para poder utilizar la aplicación, debemos activar el GPS en nuestro teléfono móvil (ya sea Android o Apple)

Una vez en la pantalla principal y nuestra sesión iniciada, debemos añadir el dispositivo. Para ello:

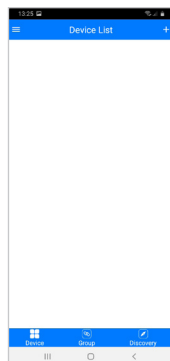

Click en el "+" para añadir el dispositivo.

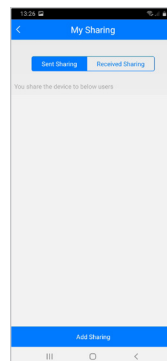

Click en "add sharing".

LENNY-PAN-B4 control de 4 ZONAS

Sistema de control LED inteligente

Vinculación con teléfono móvil

Seleccionamos el tipo de dispositivo:



Para el modelo LENNY-DRV-WL5:

Click en "Smart Strip Controller (WL5)".

Para el modelo LENNY-DRV-WL2P:

Click en "LED controller (FUT035W-FUT039W)".

Para el modelo LENNY-DRV-LS2 o el modelo LENNY-TRIAC1:

Click en "2.4GHz Gateway (WL-Box1)".

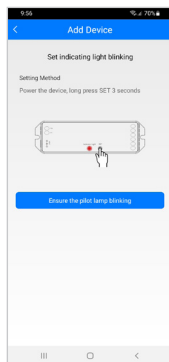

Para el modelo LENNY-DRV-WL5:

Quitamos la alimentación al receptor LENNY-DRV-WL5 durante 10 segundos. Pasados los 10 segundos, damos alimentación al controlador y dentro de los tres primeros segundos siguientes, mantenemos pulsado el botón "SET" del receptor hasta que el led del receptor parpadee.

Para los modelos LENNY-DRV-WL2P / LENNY-DRV-LS2 / LENNY-TRIAC1:

Presionar el botón SET en el dispositivo o en la pasarela WIFI durante 3 segundos para activar el WIFI.

En ambos casos, en la pantalla de nuestro teléfono, click en "Ensure the pilot lamp blinking".

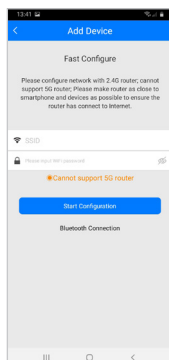

Debemos introducir el nombre de la red y contraseña.

Cuidado: sólo soporta red 2.4GHz (no 5G) y click en "Start configuration".

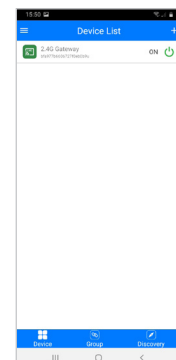
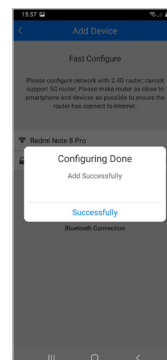
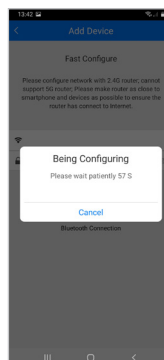

Saldrá una cuenta atrás y una vez vinculado indicará que se ha realizado la vinculación correctamente.

En la lista de dispositivos vinculados, aparecerá nuestro dispositivo.

LENNY-PAN-B4 control de 4 ZONAS

Sistema de control LED inteligente

Vinculación con teléfono móvil

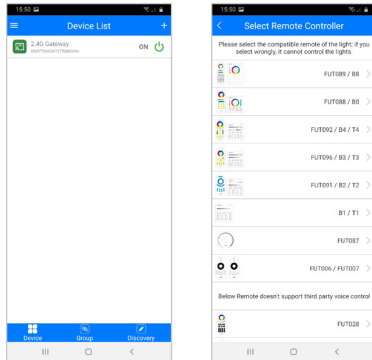

Si tenemos que usar la pasarela WIFI (LENNY-WIFOX1):

Debemos vincular el driver a controlar a través de la APP. Para ello, presionamos sobre 2,4GHz gateway. Primero debemos elegir si vamos a configurar una o más zonas. En este caso, al ser una zona, entramos en la sección "change" y seleccionamos FUT092/B4/T4.

En la pantalla de nuestro teléfono móvil veremos esta imagen:

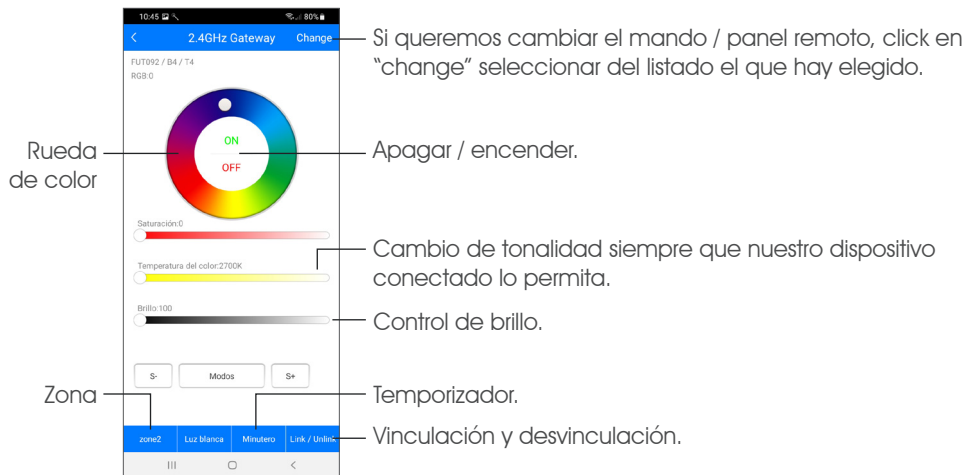

Click en "Link/Unlink".

Click en "link" para vincular y en "unlink" para desvincular.

Quitar la alimentación al controlador durante 10 segundos.

Pasados los 10 segundos, damos alimentación al controlador y en los 3 primeros segundos, clickamos en la pantalla del móvil en "link" o "unlink".

La luz parpadeará tres veces y confirmará la correcta vinculación.

En el caso de la desvinculación la luz parpadeará 10 veces para su confirmación.

LENNY-PAN-B4 control de 4 ZONAS

Sistema de control LED inteligente

Vinculación con teléfono móvil

La aplicación nos permite crear grupos con distintos receptores. Esto nos permitirá controlar varios receptores a la vez: encender / apagar / cambiar el color, etc.

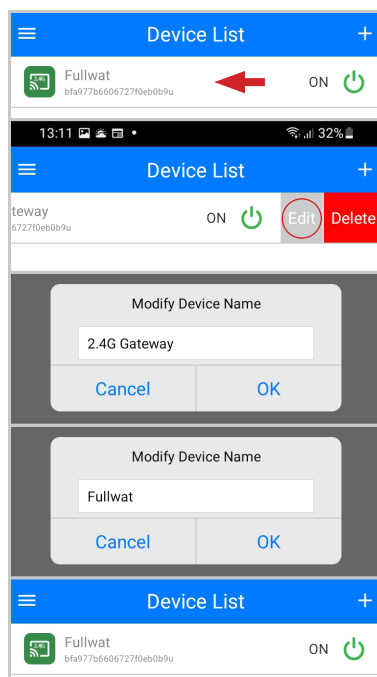
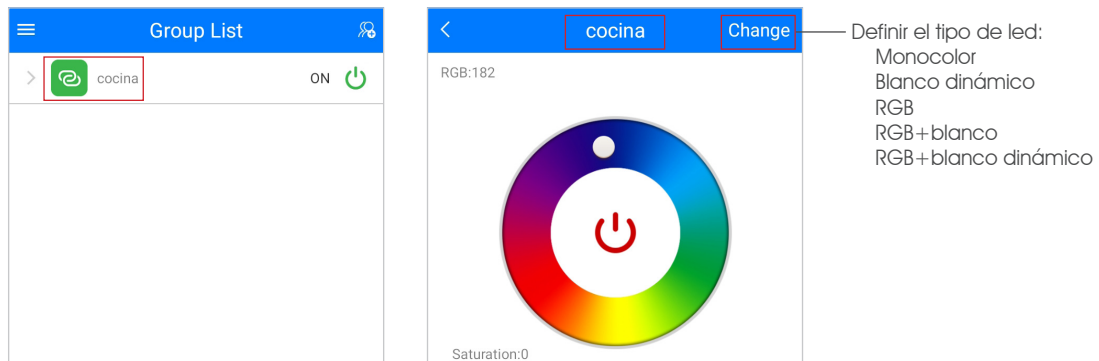
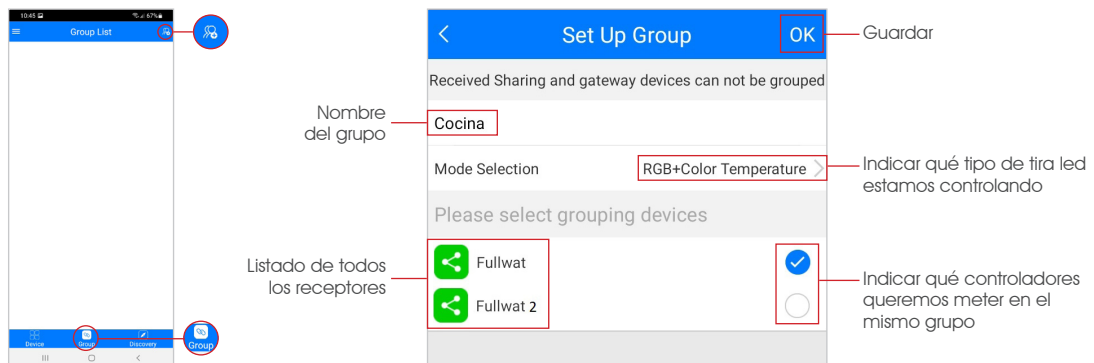

Una vez tengamos vinculado nuestro receptor podemos cambiarle el nombre a nuestro dispositivo. Esto es interesante si lo vamos a controlar con Alexa, Google Assistant o Google Home.

Para ello, mantenemos pulsado el nombre del dispositivo en la pantalla y movemos hacia la izquierda. Veremos un "edit" (editar) y un "delete" (eliminar). Click en "Edit", cambiamos el nombre y "Ok".

LENNY-PAN-B4 control de 4 ZONAS

Sistema de control LED inteligente

Vinculación con ALEXA

Para el control a través de Alexa es necesaria una pasarela WIFI, bien sea incorporada en el receptor o utilizando la pasarela LENNY-WIFOX1.

Será necesario utilizar un receptor como mínimo por cada zona y en el caso de los receptores que no tengan incluida la pasarela WIFI será necesario utilizar una pasarela LENNY-WIFOX1 por zona.

Instalamos la aplicación de Alexa e iniciamos sesión con nuestra cuenta.

Debemos instalar el skill de Mi-Light Smart. Para ello:

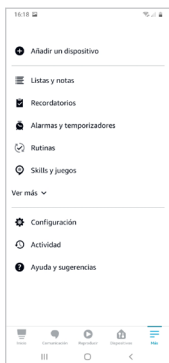

Click en "más" y seleccionamos "Skill y juegos".



En el buscador escribimos "Mi-Light Smart" y clickamos en la opción.



Permitimos el uso de la aplicación.

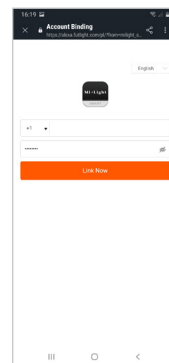

Iniciamos sesión con nuestros datos de MiBoxer.



Si lo hacemos correctamente, nos aparecerá un mensaje de vinculación correcta.

Una vez llegamos a este punto, automáticamente Alexa nos habrá detectado nuestro receptor y podremos cambiarle el nombre, añadirlo a algún grupo o controlarlo a través de la voz.

En caso de que automáticamente no nos reconozca el receptor, podremos "detectar dispositivos" a través de la función de la aplicación de Alexa.

A partir de ahí, funcionamiento habitual con Alexa.

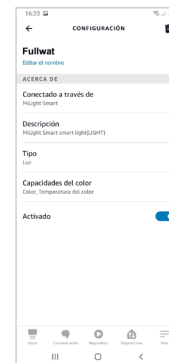
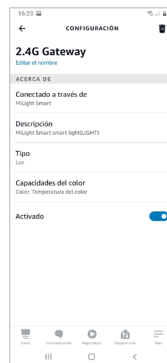
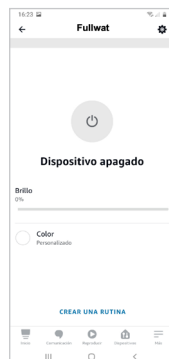

Podemos cambiarle el nombre al dispositivo para poder controlar ese dispositivo solamente y no todo el grupo, mandarle a Alexa apagar/encender el dispositivo, etc.

LENNY-PAN-B4 control de 4 ZONAS

Sistema de control LED inteligente

Vinculación con GOOGLE HOME

Para el control a través de Google Home es necesaria una pasarela WIFI, bien sea incorporada en el receptor o utilizando la pasarela LENNY-WIFOX1.

Instalamos la aplicación Google Home e iniciamos sesión con nuestra cuenta de Google. Si no tenemos configurada nuestra vivienda, podemos hacerlo ahora o más tarde.

Debemos instalar el skill "Mi-Light Smart":

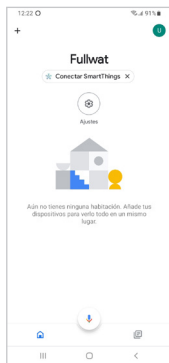

Click en "más"

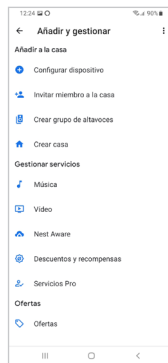

Seleccionamos "Configurar dispositivo"

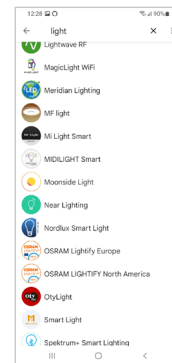

Buscamos la aplicación "Mi-Light Smart" en el listado de aplicaciones.

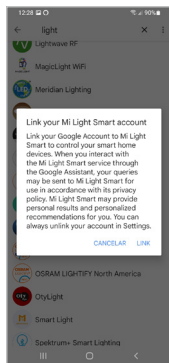

Nos puede aparecer un mensaje de aviso de vinculación. Click en "Link" para aceptar.



Iniciamos sesión con nuestros datos de MiBoxer.



Si lo hacemos correctamente, nos aparecerá un mensaje de vinculación correcta.

Una vez llegados a este punto, ya tenemos hecha la vinculación.



En la pantalla principal de Google Home nos aparecerá nuestra vivienda con nuestro dispositivo.

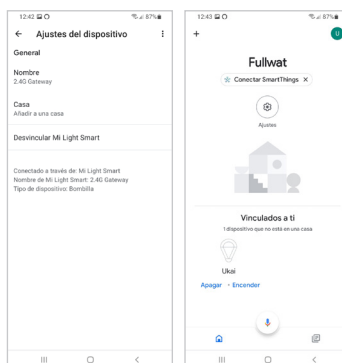

Podemos cambiar el nombre al dispositivo para que nos sea más fácil "llamarlo".

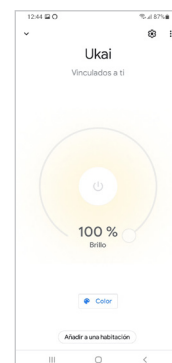

Si clickamos en el icono del dispositivo, iremos a otra página donde también podremos controlar las luces.

LENNY-PAN-B4 control de 4 ZONAS

Sistema de control LED inteligente

Vinculación con GOOGLE ASSISTANT

Para el control a través de Google Assistant es necesaria una pasarela WIFI, bien sea incorporada en el receptor o utilizando la pasarela LENNY-WIFOX1.

Instalamos la aplicación de Google Assistant a través de PlayStore en nuestro teléfono:



Debemos configurarlo para que te reconozca la voz. Para ello, entramos en "ajustes" de la aplicación y click en "Voice Match". La aplicación pedirá repetir varias veces dos frases. Una vez hecho esto, podremos "llamar" a nuestro dispositivo utilizando "Ok Google". Por ejemplo, "Ok Google enciende Fullwat" y se encenderán las tiras de led conectados al receptor Fullwat.

LENNY-PAN-B4 control de 4 ZONAS

Sistema de control LED inteligente

Tabla de compatibilidad

	Monocolor	CCT	RGB	RGBW	RGBWW	"Aplicación móvil Alexa Google Home"	Zonas
LENNY-DRV-LS2 LENNY-DRV-LS2S Driver estándar 5 en 1	LENNY-MD-085	LENNY-MD-085				necesaria pasarela LENNY-WIFOX1	1
	LENNY-MD-086	LENNY-MD-086	LENNY-MD-086	LENNY-MD-086	LENNY-MD-086		1
	LENNY-MD-087						1
	LENNY-MD-088	LENNY-MD-088	LENNY-MD-088	LENNY-MD-088	LENNY-MD-088		1
	LENNY-PAN-B0	LENNY-PAN-B0	LENNY-PAN-B0	LENNY-PAN-B0	LENNY-PAN-B0		1
	LENNY-PAN-K1	LENNY-PAN-K1					1
	LENNY-MD-007	LENNY-MD-007					4
	LENNY-MD-092	LENNY-MD-092	LENNY-MD-092	LENNY-MD-092	LENNY-MD-092		4
	LENNY-PAN-B4	LENNY-PAN-B4	LENNY-PAN-B4	LENNY-PAN-B4	LENNY-PAN-B4		4
	LENNY-MD-089	LENNY-MD-089	LENNY-MD-089	LENNY-MD-089	LENNY-MD-089		8
	LENNY-PAN-B8	LENNY-PAN-B8	LENNY-PAN-B8	LENNY-PAN-B8	LENNY-PAN-B8		8
LENNY-DRV-WL5 Driver con WIFI 5 en 1	LENNY-MD-085	LENNY-MD-085				incluido	1
	LENNY-MD-086	LENNY-MD-086	LENNY-MD-086	LENNY-MD-086	LENNY-MD-086		1
	LENNY-MD-087						1
	LENNY-MD-088	LENNY-MD-088	LENNY-MD-088	LENNY-MD-088	LENNY-MD-088		1
	LENNY-PAN-B0	LENNY-PAN-B0	LENNY-PAN-B0	LENNY-PAN-B0	LENNY-PAN-B0		1
	LENNY-PAN-K1	LENNY-PAN-K1					1
	LENNY-MD-007	LENNY-MD-007					4
	LENNY-MD-092	LENNY-MD-092	LENNY-MD-092	LENNY-MD-092	LENNY-MD-092		4
	LENNY-PAN-B4	LENNY-PAN-B4	LENNY-PAN-B4	LENNY-PAN-B4	LENNY-PAN-B4		4
	LENNY-MD-089	LENNY-MD-089	LENNY-MD-089	LENNY-MD-089	LENNY-MD-089		8
	LENNY-PAN-B8	LENNY-PAN-B8	LENNY-PAN-B8	LENNY-PAN-B8	LENNY-PAN-B8		8
LENNY-DRV-WL2P Driver con wifi y pulsador 2 en 1	LENNY-MD-085	LENNY-MD-085				incluido	1
	LENNY-MD-086	LENNY-MD-086					1
	LENNY-MD-087						1
	LENNY-MD-088	LENNY-MD-088					1
	LENNY-PAN-B0	LENNY-PAN-B0					1
	LENNY-PAN-K1	LENNY-PAN-K1					1
	LENNY-MD-007	LENNY-MD-007					4
	LENNY-MD-092	LENNY-MD-092					4
	LENNY-PAN-B4	LENNY-PAN-B4					4
	LENNY-MD-089	LENNY-MD-089					8
	LENNY-PAN-B8	LENNY-PAN-B8					8
LENNY-TRIAC1 Driver TRIAC	LENNY-MD-085					necesaria pasarela LENNY-WIFOX1	1
	LENNY-MD-086						1
	LENNY-MD-087						1
	LENNY-MD-088						1
	LENNY-PAN-B0						1
	LENNY-PAN-K1						1
	LENNY-MD-007						4
	LENNY-MD-092						4
	LENNY-PAN-B4						4
	LENNY-MD-089						8
	LENNY-PAN-B8						8

LENNY-PAN-B4 control de 4 ZONAS

Sistema de control LED inteligente

Tabla de mandos por zonas

1 ZONA

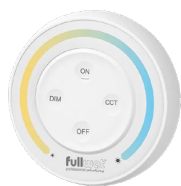

LENNY-MD-085



LENNY-MD-086



LENNY-MD-087



LENNY-MD-088



LENNY-MD-B0



LENNY-PAN-K1

4 ZONAS



LENNY-MD-007

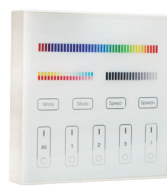

LENNY-PAN-B4



LENNY-MD-092

8 ZONAS



LENNY-MD-089



LENNY-PAN-B8